

からまっを活かすブランド



# 地産地消への想い

未来の地球を守る事を考えた事がありますか？

山や森が豊かに残る美しい世の中を後世に残したいとは思いませんか？

木は長い年月をかけて生長する価値ある循環型資源です。

この循環型資源を利用する事で山の荒廃を抑え、

枯渴の無い豊かな森林を更新させ、後世に残していくことができます。

身近にある森林資源を有効的に利用する事で、

それが永久的に循環していき美しい森林資源を残していく。

そんな世の中が人々の生活を豊かにさせ、人々を幸せにすると我々は考えています。

# 木を通して人々を幸せにする

それが私たち瀬上製材所のブランド理念です。  
私たちは自社の掲げる5つのコンセプトを念頭に  
ミッションを遂行し、ブランド理念の実現へと進んでいきます。

## ミッション

木の可能性を追求し、より良いものをマーケットに提供する。

- 1 木の面白さを伝える
- 2 探求心を忘れない“ものづくり”をする
- 3 自社独自の品質価値を追求する
- 4 1次産業からエンドユーザーまでの架け橋となる
- 5 自社に関わる人、皆に幸せを与える

Since 1963

The logo consists of a stylized mountain or tree shape composed of several overlapping triangles in shades of green, yellow, and black. Below the logo, the word "SEGAN" is written in a large, bold, black serif font.

SEGAN

## からまつ住宅の構造材

より優しく、より強く、  
あなたの生活を守ります



空気の層で形成されている木材は、

鉄やコンクリートと比べて肌で触れると温もりを感じる事が出来ます。

また、針葉樹の中でもトップクラスの強度を持つ「からまつ」を

使用する事で強い家を作ります。

# Dream larch

住宅を支えるのは国産針葉樹の  
トップクラスの強度です



## ■ からまつ正角 (ドリームラーチ)



品番	芯	含水率	長さ(mm)	幅(mm) × 厚(mm)	等級
D-CS	有り	13%	3650 ・ 3000	120 × 120	2等
				105 × 105	
D-NCS	無し	15%		120 × 120	
				105 × 105	

## ■ からまつ平角 (ドリームラーチ)



品番	芯	含水率	長さ(mm)	幅(mm)	厚(mm)	等級
D-CS	有り	13%	3650 ・ 3000	300	120 ・ 105	2等
				270		
				240		
				210		
				180		
D-NCS	無し	15%	3650 ・ 3000	150	120 ・ 105	2等
				240		
				210		
				180		
				150		

※コアドライ商品をお求めの場合、規格品一覧表をご覧ください。

## からまつ住宅のフローア

本物の無垢材は  
健康で快適な暮らしを約束します



無垢の木は化学物質を一切含んでいない事だけでなく、フィトンチッドという成分が出す木の香りや、木目による視覚効果がリラックス効果を生み出しています。更に水分の吸排出機能を持っており、室内の調湿を行うことで健康で快適な生活を実現します。

# Interior Material

自然素材を無垢で使う  
温もりの体感を



## からまつ薄板フローリング材



## からまつ厚板フローリング材

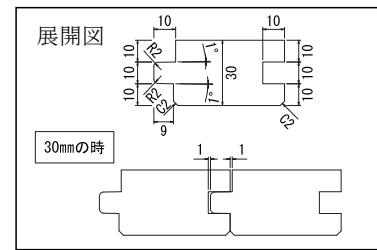
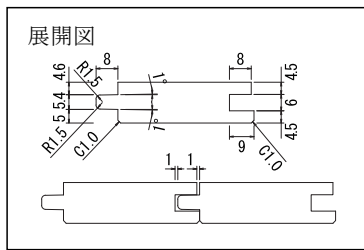

品番	芯	含水率	長さ(mm)	幅(mm)	厚(mm)	等級
F-NCST30	無し	11%	3650	145	40・30	2等
F-NCST15			1820 910 (455)※			

※F-NCST15のみ

## からまつ内装材

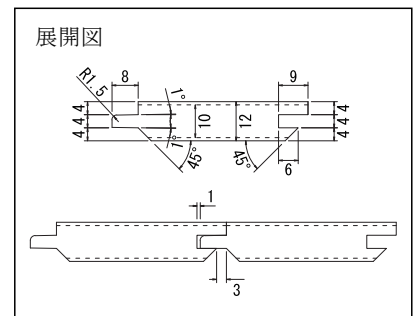

品番	芯	含水率	長さ(mm)	幅(mm)	厚(mm)	等級
H-NCSM10	無し	11%	3650 1820 910 455	91	12・11・10	2等

## からまつ住宅の内観

木にとって良い環境は  
人間にとっても良い環境です



人と同じ様に、その地域の木はこれまで生長してきた  
地元の気候風土を知っています。その為、環境の変化がなく、  
適正環境で負担なく木材を使用することで、劣化や腐れなど木材への  
傷みを軽減する事に繋がります。



# Other Material

幅広い用途にも無垢材が対応



## ■ からまつ羽柄材

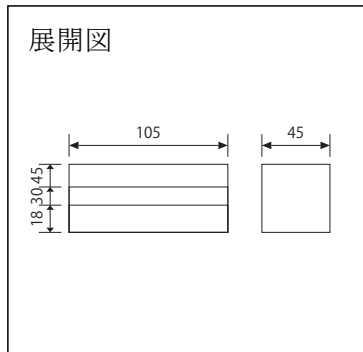

品番	芯	含水率	長さ(mm)	幅(mm)	厚(mm)	等級
O-NCS	無し	11%	3650	105	45・30・18	特 ・ 1等 ・ 2等
				45	45	

## ■ からまつ板材

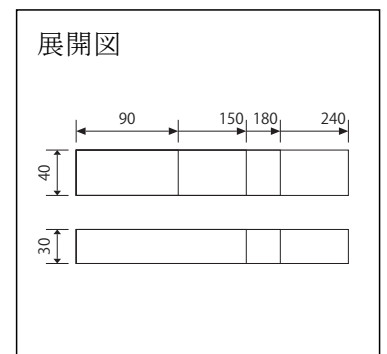

品番	芯	含水率	長さ(mm)	幅(mm)	厚(mm)	等級
P-MS	混在	11%	3650	300 ・ 240	40 ・ 30	特 ・ 1等 ・ 2等
P-NCS	無し			180 ・ 150		
				90	40	

## からまつ住宅の外観

地域の山の木を使う  
それは自然環境への貢献です



地域の木はその地域を支えています。山は自然災害などから地域を守り、地域の川や海をきれいにしています。地域の木を使う事で山が整備され環境が良くなります。地域の木を使う事は、地域の自然環境への貢献に繋がっています。

# Exterior Material

自然に馴染む木材で  
温かみのある外観を



## からまつ外装材



W25-MAM15 180×18

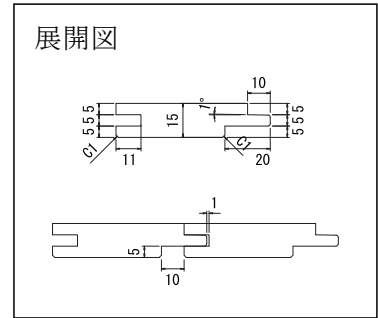
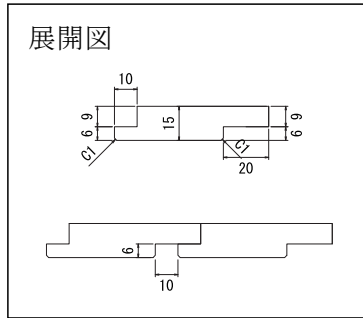

W25-MR

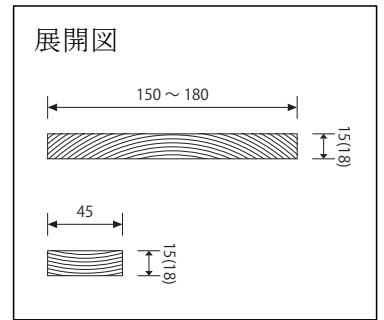

品番	芯	含水率	長さ(mm)	幅(mm)	厚(mm)	等級
W25-MSM15 W25-MAM15	混在	25%	3650 ・ 3000	180~150	18・15	無し
W25-MR W25-MS				180~150		

## からまつ野地板



N-MST30 145×30

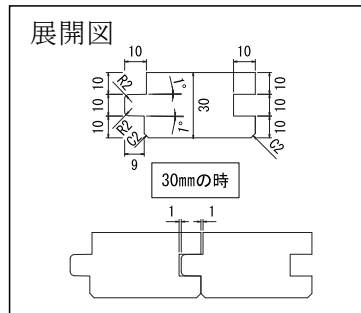

- 準耐火構造45分  
※H12建設省告示第1358号  
(追加H16国交省告示第789号)
- 準耐火構造60分  
※H12建設省告示第1380号  
(追加H16国交省告示第790号)

品番	芯	含水率	長さ(mm)	幅(mm)	厚(mm)	等級
N-MST30	混在	11%	3650	145	30	無し

# 木材へのこだわり

目に見える場所でも見えない場所でも生かされる自然素材

## ① 無垢材の必要性

無垢材とは、山で育ったそのままの天然木の事です。したがって、接着剤、防腐剤などは使われておりませんので、ノンアレルギー物質で人に優しい素材といえます。私達は、地元で育った木を地元で使う“地材地消”が地域活性化を押し進めて行く上で大切だと考えます。その土地で育ち、風土に馴染んだ材料を使用する事が50年、100年使用する住宅には必要です。



## ② 木の効果

木には木目があり、この木目の規則性があるようで無い模様が視覚的なリラックス効果である「1/F（エフ分の一）」にあたり、木の特有な香りは「フィトンチッド」と呼ばれ、血圧低下や脈拍安定など、ストレスを緩和し、自律神経を安定させるリラックス効果があるとされています。また、「フィトンチッド」は防菌・防虫効果もあります。森林には動物の死骸や、枯れて腐った木々がありますが、悪臭を浄化し爽やかな空気を生み出しているのはこの成分の影響とされています。更に木は炭素繊維で構成されている為、常に空気中の水分子の吸排水を行っています。これにより室内は快適な湿度環境が維持される為、カビの発生や、乾燥による菌の増殖を防いでくれます。この様に木は私たちに様々な良い効果を与えてくれます。



### ③ 造作用上質材

毎日木材を製材→乾燥→加工している中で、現場担当者は木目が美しく、節の少ない希少な製材に出会うことがあります。こうした製材は数や寸法サイズに限りがありますが、あらかじめご予約頂いておく事で優先的に販売する事が出来ます。



### ④ より魅力的な木材へ

木材は使用環境によって様々な加工が求められます。私たちはお客様により満足して頂ける為に、限りなくベストに近い状態で納品出来るように日々、お客様との情報交換と製品の改善を続けています。



### ⑤ 木材の経年変化

木材は自然素材である為、年月の経過と共に色合いが濃く変化し、美しさと深みが増していきます。これが天然木ならではの“あじわい”です。同時に使用環境にもよりますが、施工後2年間程は木材が環境に慣れるまで、収縮や反り、ねじれなどが個体差によって若干表れる可能性もあります。瀬上製材所ではこれまでの培ってきた乾燥技術でこの可能性を極力おさえる乾燥を行っております。

ですが、自然素材を使用するという事は、これらの味わいの面と変形の可能性それぞれを理解して使用する必要があります。



# 木材乾燥技術



高度な乾燥技術で、より魅力的な木材を作りだします。

## ① 木材の人工乾燥を行う必要性

木材を生産する場合、生産工程の中で必ずと言って良い程に“人工乾燥”という工程が必要になってきます。人工乾燥を行う事によって木材そのものの強度を高めると同時に木材の変形（ねじれや反り、収縮など）を抑えるといった効果があります。反対に、高温度で乾燥させすぎると強度低下を招いてしまうなど非常に難しい工程です。



## ② 従来の木材乾燥

現在の日本農林規格（JAS）の規定では含水率（木材に含まれる水分）が平均値20%以下と定められています。ですが、季節柄乾燥する冬の時期、特に寒冷地では室内でも暖房設備などにより更に乾燥が進みます。この状態は人間にとっても木材にとっても良い状態とは言えません。この冬期間で木材は住宅部材で施工された後に更に乾燥が進む為、施工後にねじれや割れなどの木材の変形が発生してしまいます。



### ③ 今後の木材乾燥

私たち瀬上製材所は長年乾燥を行ってきた中で、常に変形の少ない木材を作りたいと思ってきました。これまでの木材乾燥材の規格である平均含水率20%以下ではまだまだ乾燥が足りないという結果が分かってきたと同時に今、木材乾燥技術も更なる進化を遂げてきています。近年、道総研（北海道の研究機関）で木材の内部まで乾燥させて平均含水率を11%にまで下げると木材の変形が大幅に減少出来るという研究結果（芯持ち正角材“コアドライ”）が出されました。瀬上製材所はその乾燥技術を応用し、正角材を含む全ての構造材とその他の製品を平均含水率11%とし、自社独自の乾燥スケジュールで木材を乾燥させて製品を作りだしています。

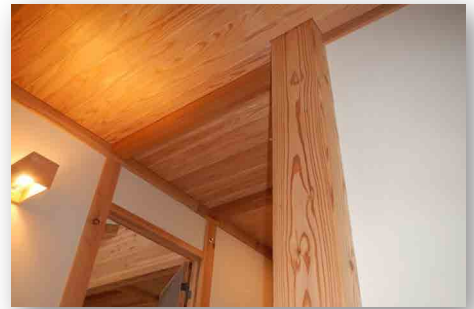

### ④ トレーサビリティと品質検査

乾燥した木材は全て、自社独自で含水率や強度を含む、品質検査を行います。※（検査基準は林産試験場、JAS品質基準に基づく）

構造材は含水率と強度、それ以外の材料は含水率を検査します。検査することでより安全に安心して高品質な木材をご使用頂けます。また、検査した結果データは製造番号で管理され製品出荷後3年間保管してありますので材料に添付されているQRコードで性能情報をご確認頂けます。



■品質表示シート

品質表示	
品名(樹種)	ドリームラーチ(からまつ)
含水Ave/強度	D11 / E:70(over)
製造日/番号	00.00.00 0000
 	
製造元	オムニス林産協同組合
販売元	有限会社 瀬上製材所 北海道中川郡幕別町千住42-6
この製品は自社の品質基準において検査された自社ブランドです。	

■品質表示の入力ページ

【 瀬上製材所 製品品質表示 】

品質表示に印字されている製造年月日を選択入力してください。

2016年 ▼ 1月 ▼ 1日 ▼

製造番号を入力して送信を押してください。

# 信頼ある安心の製品へ

自社の品質基準で確かな製品を届ける為に

## ① 製品の安全性

からまつは硬くて重いと知られている程に、国産の代表的な針葉樹である杉や、えぞ松、とど松の中でもトップクラスの強度を持っています。そのからまつは製材、乾燥、加工の工程を経て、自社の厳正な品質基準に基づいて出荷されます。



## ② JAS 製品

出荷される製品はすべて、登録認定機関から施設、品質管理、製品検査、生産工程管理の体制が十分であると認定されたJAS（日本農林規格）製品です。

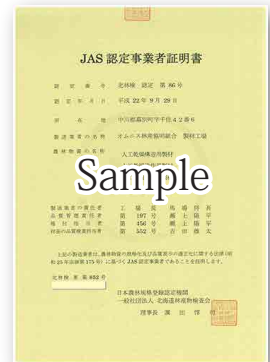

## ③ 合法木材証明と木材産地証明

取り扱う木材は全て、合法的に伐採されたもので、産地が明らかになっています。納品する製品はすべて、合法木材証明と木材産地証明が出来ます。

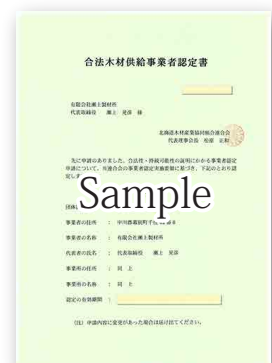



# よくあるご質問

## 商品全般に関して

---

Q. からまつ材を使用した住宅でこれまで問題になった物件はありますか？

A. 現時点ではありません。施工者様や設計者様に使用環境によって無垢材と集成材を適材適所にご使用頂いている事や、建主様への無垢材の特徴など十分な説明をして頂いている事が結果に繋がっています。

Q. からまつ特有のヤニやねじれ・反りの収縮に伴う変形は無いですか？

A. ヤニは人工乾燥を行う際に、蒸煮処理という工程で表面付近のヤニの水分を蒸発させて、固めてしまいますので、新たに削ったり切ったりしない限りは中のヤニが出てくる事はありません。

また、ねじれ、反り、収縮などはからまつに限らず、無垢材であればどんな木でも起こり得る現象です。全く無いとは言えません。しかし、これらは人工乾燥によって抑制出来るものですが、瀬上製材所ではこれを可能な限り少なくする乾燥方法で製品を作っています。

## フローリング・内装材に関して

---

Q. 材料は全て規格の長さで張れますか？

A. いいえ。中には規格サイズで張れる物もありますが、節の関係でどうしても穴が空いてしまい規格長さが取れない場合が出てきます。瀬上製材所ではこの節部分を逃がした長さの材料を納めさせて頂き、基本的には“乱尺張り”をお願いしております。ご注文の際には延べ平米(m<sup>2</sup>)をお申し付け頂ければ、それを満たす枚数を納めさせて頂きます。

定尺張り

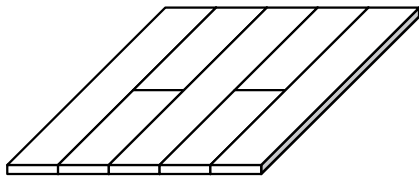

乱尺張り

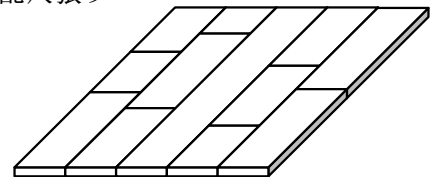

## 証明書に関して

---

Q. 納品された木材に対して証明書等は発行出来ますか？

A. 出来ます。製材は全てJAS認定工場で作られたもので、「JAS証明書」「合法木材認定書(産地証明)」の証明書等を発行する事が出来ます。

# 注意事項

※掲載されている規格サイズ以外のものについては納期がかかる場合、また、価格が変わる可能性がありますので、随時お問い合わせ下さい。

※製品改良や原料価格変動の為、予告なく仕様や価格を変更することがあります。

※配送地域、または税率の変動により価格が変動する事をご了承下さい。

※納品は通常、受注後1週間以内で可能となりますが、特注材、または欠品時等には1ヶ月～1ヶ月半程度かかる場合がありますので随時お問い合わせ下さい。

※内外装材についてはご注文サイズと納品サイズが、乱尺張り※（参照／よくあるご質問－フローリング・内装材に関して）の関係で異なる場合がありますので販売担当者と打ち合わせの上、ご注文頂きます様お願い致します。

※自然素材につき製品それぞれに個体差があります。

JAS法及び自社の厳正な品質基準に基づいて検品、出荷しておりますが、経年変化による木材特有の欠点による品質不良等については責任を負いかねますのでご了承下さい。

※写真は印刷物のため、実物の色や材質とは異なります。

# 規格品一覧表

2023.11 改定

名称・用途	品番	芯	含水率	長さ(mm)	幅(mm)	厚(mm)	単位
コアドライ(c) ドリームラーチ (正角・平角)  ※(c)の記載のある製品は コアドライ製品の納品及び 証明書が発行可能です。	C-CS(c) D-CS	有	11%(c) 13%	3650/3000	300(c)	120/105(c)	m <sup>3</sup>
					270(c)		
					240(c)		
					210(c)		
					180(c)		
					150(c)		
					120		
	105(c)						
	240	120/105					
	210						
	180						
	150						
	120						
	105						
105							
造作材	O-NCS	無	11%	3650	105	45 30 18 45	
板材	P-MS	混在	11%	3650	300	40/30	
	P-NCS	無			240		
					180		
					150		
90	40						
フローリング材	F-NCST30	無	11%	3650	145	40/30	
				1820			
				910			
	F-NCST15			3650		91	15
				1820			
				910			
				455			
内装材	H-NCSM10	無	11%	3650	91	12/11/10	
				1820			
				910			
				455			
外装材	W25- MSM15/MAM15	混在	25%	3650/3000	180~150	18/15	
	W25-MR/MS				180~150		
					80~45		
野地板	N-MST30	混在	11%	3650	145	30	m <sup>2</sup>

## 品番の説明

—前

—後

C コアドライ	C 芯持ち	S プレーナー
D ドリームラーチ	NC 芯去り	R ラフ
O 造作材	M 混在	SM 実目透かし
P 板材		ST 実突きつけ
F フローリング		AM アイジャクリ目透かし
H 羽目板		AT アイジャクリ突きつけ
W 外装材		
N 野地板		

## 等級について

特等級	無節のもの
1等級	小節程度
2等級	通常品

※特等、1等はご希望に添えない  
場合がありますので、随時担当  
者でお問い合わせ下さい。

 からまつ製材・販売  
有限会社 瀬上製材所

## からまつ建築材 製品カタログ

---



---

 からまつ製材・販売  
有限会社 瀬上製材所

北海道中川郡幕別町千住 42 番 6

TEL(0155)56-7000 FAX(0155)55-5151

mail:info@ss-wood.com

<https://www.ss-wood.com>